

MADE IN ITALY



Compressori rotativi a vite  
con trasmissione diretta  
su asse verticale,  
a velocità e portata variabile,  
con motore a magneti  
permanenti HDPM

## **NOBEL V**

**18,5-90 kW**



**VERTICAL**  
NUOVA GAMMA 2025

# FNA Compressors

## Oltre 75 anni di aria compressa.

FNA è un Gruppo multinazionale con oltre 75 anni di esperienza nel settore dell'aria compressa, nato dalla fusione di tre grandi tradizioni compressoristiche italiane, che ha sviluppato una sinergia industriale in grado di competere sul mercato mondiale senza temere confronti.

Risultato di un'esperienza consolidata e della leadership di una famiglia che da due generazioni, dal 1948, opera esclusivamente nel settore aria compressa, FNA si colloca come uno dei principali costruttori di compressori d'aria dedicati agli utilizzi industriali, professionali e al fai da te.

Power System oggi fa parte della famiglia FNA ed è il marchio del Gruppo a vocazione industriale, leader indiscusso nella progettazione, sviluppo, produzione e distribuzione di soluzioni ad elevato sviluppo tecnologico per comprimere l'aria con il maggior risparmio energetico possibile, per ogni settore, dalla grande industria alla piccola impresa.

I compressori a vite Power System, nella fascia di potenza tra 2,2 e 315 kW, sono prodotti interamente in Italia in provincia di Bologna, una zona celebre per le sue eccellenze nella meccanica di alta fascia, dove vengono applicate le più moderne tecnologie di progettazione, costruzione, assemblaggio e collaudo, per assicurare ai clienti compressori affidabili e con performance di prim'ordine.



TORINO

## Gli stabilimenti di produzione nel mondo

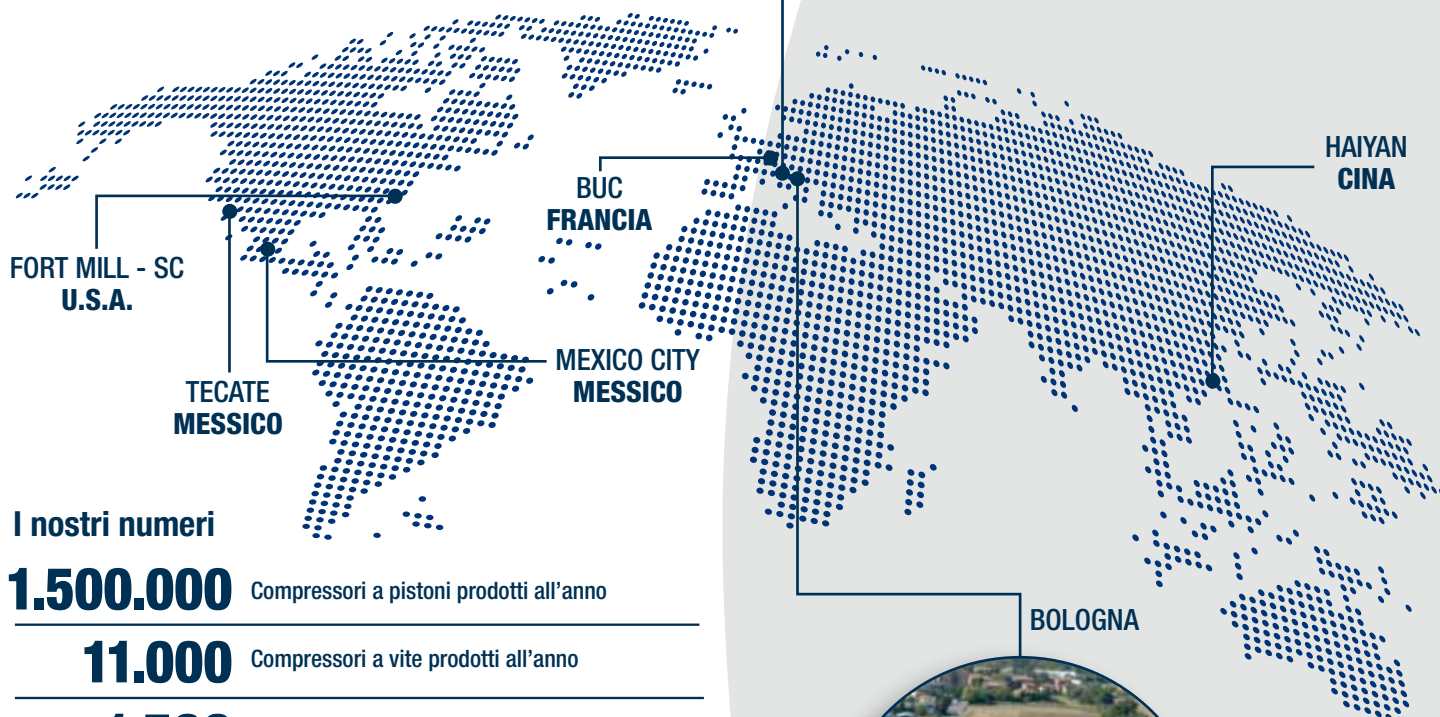

## I nostri numeri

**1.500.000** Compressori a pistoni prodotti all'anno

**11.000** Compressori a vite prodotti all'anno

**1.500** Centri assistenza nel mondo

**1.300** Dipendenti

**250** Milioni di € di fatturato

**120** Paesi in cui esportiamo

**7** Stabilimenti produttivi nel mondo



BOLOGNA



NOT JUST AIR.

# Il brand Power System

## Produttori di gruppi vite da oltre 30 anni.

Power System è una eccellenza italiana che è riuscita a coniugare le tecniche di lavorazione artigianale con le più moderne tecnologie industriali e con manodopera altamente specializzata.

Il marchio Made in Italy è per noi l'espressione di quella qualità e creatività tipicamente italiana, riconosciuta ed apprezzata in tutto il mondo, che oggi è uno degli elementi distintivi della nostra produzione industriale.

Ciò che rende unici i compressori a vite Power System è la garanzia di un prodotto che nasce interamente in Italia: dalla progettazione all'imballo, ogni fase della produzione è attentamente seguita dai nostri ingegneri e mirata allo sviluppo di una macchina che risponda ai migliori requisiti in termini di efficienza, qualità, risparmio energetico, prestazioni, silenziosità e sicurezza. Ogni componente è scrupolosamente selezionato per integrarsi perfettamente con i nostri gruppi vite e regolatori di aspirazione.

I gruppi vite Power System sono caratterizzati da rotori a profilo ottimizzato e da prestazioni eccellenti.

Il processo produttivo è completamente integrato, grazie a macchine utensili all'avanguardia con robot di movimentazione dei componenti ed a sofisticate strumentazioni di controllo che garantiscono uno standard qualitativo ai massimi livelli.

Il taglio di ogni singolo rotore avviene in quattro precise fasi di lavorazione, che permettono di raggiungere elevati standard di precisione, esecuzione e ripetibilità.

Ogni compressore, prima di essere immesso sul mercato, viene collaudato per diverse ore, controllandone decine di requisiti significativi.

Dal 1996, il Sistema Qualità aziendale è certificato secondo la normativa UNI EN ISO 9001:2015.



# NOBEL V

La soluzione Verticale alle richieste di aria compressa.



## Massima efficienza e risparmio energetico

I NOBEL V sono stati progettati per combinare in un solo compressore tutti i migliori componenti che la tecnologia attuale può offrire allo scopo di conseguire la massima efficienza operativa.

In particolare, i motori elettrici HDPM ad elevata densità di potenza, con classe di efficienza IE5, offrono **rendimenti eccezionali**, in dimensioni estremamente compatte e temperature di esercizio molto contenute.



## Controllore LOGIN

Tutti i modelli NOBEL V sono dotati di controllore elettronico Login con display touch-screen. Oltre al controllo completo di tutte le funzioni del compressore, consente di memorizzare i dati mediante apposita memory card, permette la gestione multi-compressore (fino ad 8 unità, anche di diversa tipologia) ed il controllo remoto tramite dispositivo SMS 2.0.



## Silenziosità

Grazie ai gruppi vite a bassa velocità e all'impiego di ventole radiali con regolazione ad inverter, che ne modula la velocità in funzione della temperatura operativa, la serie NOBEL V assicura un funzionamento silenzioso, ai vertici della categoria.



## Design compatto e verticale

Oltre al montaggio verticale del sistema gruppo vite-motore, tutta la combinazione dei componenti e la scelta del loro posizionamento ha permesso di ridurre sia l'ingombro in pianta della macchina, che lo spazio totale incluso quello necessario alla manutenzione.



## Manutenzione semplificata

Ampi pannelli permettono un facile ed immediato accesso a tutte le parti soggette a manutenzione ordinaria. Fino al modello 50 kW la manutenzione può essere eseguita anche solo dal lato anteriore, per questa ragione gli ingombri totali, manutenzione inclusa, sono tra i minimi della categoria.



## Monitoraggio a distanza e manutenzione preventiva

Il sistema opzionale SMS 2.0 consente il controllo remoto del compressore ed informa tempestivamente l'utilizzatore o il centro assistenza sullo stato della macchina, segnalando eventuali allarmi o la necessità di eseguire interventi di manutenzione.



# Una gamma innovativa da 18,5 a 90 kW, anche in configurazione TWIN.

Taglia	Potenza (kW)	Modello	Configurazione	Gruppo vite	Controllore elettronico	Velocità variabile con motore a Magneti Permanenti / Efficienza motore elettrico
1	18,5	NOBEL V 18.5 PM	SINGLE	FS140	Login	HDPM / IE5
	22	NOBEL V 22 PM				
	26	NOBEL V 26 PM				
2	30	NOBEL V 30 PM		FS270		
	37	NOBEL V 37 PM				
	45	NOBEL V 45 PM				
3	50	NOBEL V 50 PM	TWIN	2 x FS140		
	55	NOBEL V 55 PM		2 x FS270		
	75	NOBEL V 75 PM				
	90	NOBEL V 90 PM				



+



+



+



+



+



## I Nobel più flessibili di sempre!

Power System ancora una volta ridefinisce gli standard di efficienza e di configurazione dei compressori a vite: la serie NOBEL V prevede il gruppo vite-motore assemblato solidalmente con asse verticale, con trasmissione coassiale 1:1. Le versioni TWIN, a partire da 55 kW, sono equipaggiate con due sistemi di compressione, integrati in un unico cabinet. Questa soluzione innovativa consente di ampliare la flessibilità operativa, con una regolazione **che va dal 6,5 al 100% della capacità**, garantendo un'efficienza ottimale anche nelle condizioni più variabili.

L'associazione dei gruppi vite Power System ad alte prestazioni, con i motori a Magneti Permanenti ad alta densità di potenza "HDPM" (High Density Permanent Magnet), configura i NOBEL V come macchine estremamente compatte, efficienti e silenziose.

# NOBEL V

## 22-50 kW

Con la serie NOBEL V Power System dimostra ancora una volta come innovazione, efficienza, risparmio energetico, affidabilità, silenziosità e praticità possano convergere in un'unica macchina, offrendo soluzioni tecniche all'avanguardia.

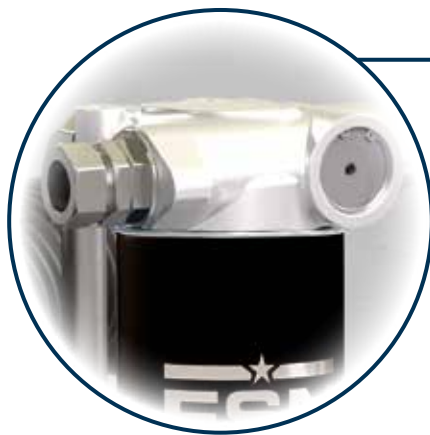

### Valvola termostatica

Controlla il flusso dell'olio evitando improvvisi sbalzi di temperatura e previene la formazione di condensa all'interno del circuito di lubrificazione.

### Pannello di prefiltrazione

Il circuito di ventilazione è completato da un pannello di prefiltrazione che separa le polveri in ingresso proteggendo i componenti interni per una maggiore vita operativa.



### Valvola di minima pressione

Assicura basse perdite di carico e riduce i consumi energetici.

### Trasmissione diretta coassiale 1:1 con disposizione verticale

Nessuna perdita, massima efficienza. La serie NOBEL V è equipaggiata con motori a magneti permanenti HDPM dalle caratteristiche esclusive, raffreddati ad aria e caratterizzati da una elevata densità di potenza (High Density Permanent Magnet).

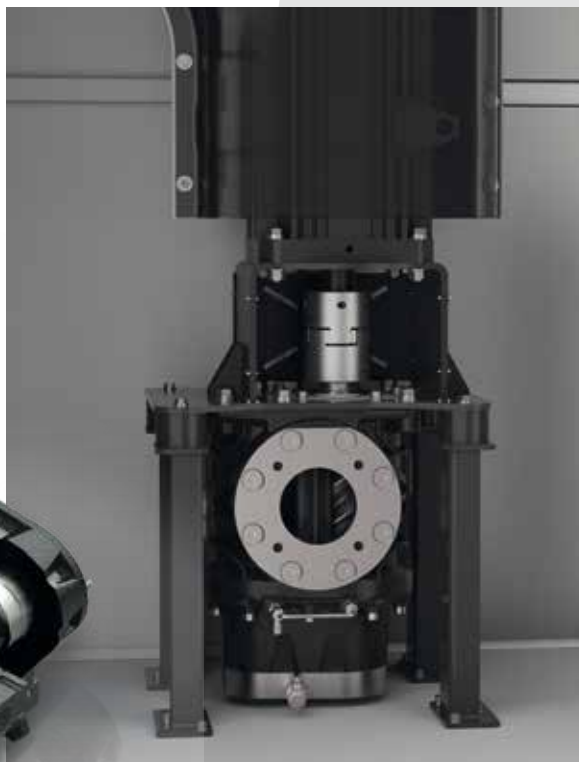

Gruppo vite FS140



Elemento parastrappi facilmente estraibile per la manutenzione.

### Ventilazione silenziosa

Elevata silenziosità grazie alla ventilazione radiale regolata da inverter, impostato sul controllo della temperatura di lavoro. A partire dal modello 45 kW l'inverter è integrato nel motore della ventola.

### Filtro aria

Filtro aspirazione ad alta efficienza con cartuccia facilmente accessibile e sostituibile.



### Controllore Login

Semplice ed intuitivo, potente e flessibile nella programmazione. Consente il controllo a distanza e la gestione multi-compressore. Predisposto per Industry 4.0.



### Regolatore di aspirazione

Garantisce massima efficienza, bassa rumorosità e grande affidabilità.

### Inverter

Abbinato ai motori a Magneti Permanenti HDPM, assicura stabilità di funzionamento, massima efficienza ed una lunga vita operativa.



NOBEL V 45

Lo sportello presente sul lato anteriore permette di ispezionare rapidamente il livello dell'olio, evitando di aprire la macchina.

# NOBEL V - Twin

55-90 kW

La scelta tecnica di installare nello stesso cabinet due compressori tecnicamente indipendenti offre una FLESSIBILITÀ E SICUREZZA DI ESERCIZIO finora impensabili. Il range di controllo del compressore può arrivare fino al 6,5 % della portata massima, offrendo una flessibilità impareggiabile nella copertura dei consumi variabili.

## Facile accessibilità

L'accurata progettazione del NOBEL V consente un rapido accesso ai suoi componenti interni, per agevolare e velocizzare gli interventi di manutenzione. La macchina è facilmente e completamente apribile su tutti e 4 i lati.

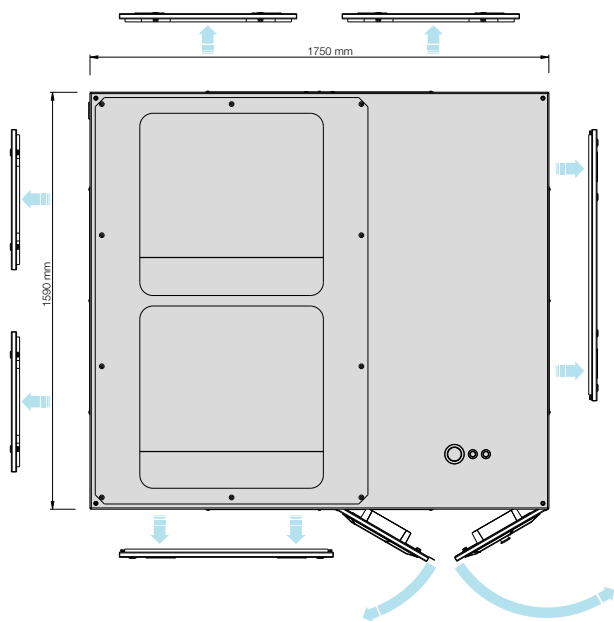

## Due sistemi gruppo vite-motore con disposizione su asse verticale

La scelta tecnica di due sistemi di compressione accoppiati consente di coprire un campo di controllo finora irraggiungibile: i NOBEL V-TWIN possono infatti erogare fino al 6,5 % della portata massima.

## Ventilazione

Elevata silenziosità grazie alla ventilazione radiale regolata da inverter impostato sul controllo della temperatura di lavoro. In tutta la gamma TWIN l'inverter è integrato nel motore della ventola.







## RISPARMIO SUI COSTI DI MANUTENZIONE

L'ampio campo di regolazione del compressore consente di averne attivo, quando possibile, solo uno dei due. La funzione ISC mantiene equilibrate le ore operative delle due macchine, allungando gli intervalli di manutenzione, riducendone quindi i costi.



### Due controllori Login

I compressori Nobel V-TWIN sono regolati da due controllori elettronici Login, indipendenti nel controllo ma connessi fra loro in modalità "ISC" (Internal Sequencing of Compressors) per la sequenza e la rotazione dei due sistemi secondo parametri regolabili in funzione delle richieste di aria compressa.

### Due inverter di ultima generazione

Gli inverter sono controllati e monitorati via modbus dai controllori elettronici Login, permettendo una precisione assoluta sulla regolazione della pressione.

### Due serbatoi disoleatori

I circuiti di ciascun sistema sono indipendenti l'uno dall'altro ma interconnessi grazie alla regolazione sequenziata offerta dai controllori Login.

### FS270

Gruppi vite di nostra produzione ad alta efficienza.

NOBEL V 90

# NOBEL V - Twin

55-90 kW

## Campana di connessione

Consente un rapido accesso per l'ispezione e l'eventuale sostituzione del giunto.



## Trasmissione diretta coassiale 1:1 con disposizione verticale

Nessuna perdita, massima efficienza. Elemento parastrappi facilmente estraibile per la manutenzione.

Il giunto di accoppiamento è facilmente accessibile per gli interventi di manutenzione.





### Sistemi indipendenti sezionabili

I circuiti pneumatici sono indipendenti e sezionabili per permettere controlli e regolazioni dedicate.

### Doppio sistema di ventilazione

Elevata silenziosità grazie alla ventilazione radiale regolata da inverter impostato sul controllo della temperatura di lavoro. Su tutta la gamma TWIN l'inverter del ventilatore è integrato nel motore stesso. Le due ventole sono regolate in modo indipendente.

### Due filtri aria

Filtri aspirazione ad alta efficienza con cartuccia facilmente accessibile e sostituibile.



### Due regolatori di aspirazione

Di nostra progettazione e produzione, garantiscono massima efficienza, bassa rumorosità e grande affidabilità.

# NOBEL V a velocità variabile con motore sincro a magneti permanenti HDPM

## Perché scegliere un compressore con motore a magneti permanenti "High Density Permanent Magnet"?

I costi energetici legati al funzionamento di un compressore possono rappresentare oltre l'80% del del costo totale del suo ciclo di vita.

Il miglioramento dell'efficienza energetica dei propri prodotti rappresenta per Power System il principale obiettivo, raggiunto nella gamma Nobel V attraverso l'impiego di motori a Magneti Permanenti "HDPM" in categoria IE5 "Super Premium Efficiency", abbinati ai nostri gruppi vite di nuova concezione.

Il design dei gruppi vite e dei motori HDPM per l'applicazione su compressore a vite ad asse verticale conferisce ai compressori della serie NOBEL V livelli di efficienza precedentemente impensabili. **Le versioni TWIN assicurano una copertura del campo di controllo dal 100% fino al 6,5% della portata, azzerando di fatto il tempo di funzionamento a vuoto, risparmiando energia e minimizzando l'usura dei componenti.**

I motori HDPM hanno livelli di efficienza finora ineguagliati e minime perdite per riscaldamento. Questo consente una lunga vita operativa dei cuscinetti e lunghi intervalli di manutenzione.

## Perché scegliere un NOBEL V?

- Motore a Magneti Permanenti HDPM con classe di efficienza IE5.
- Gruppi vite Power System con montaggio su asse verticale.
- Trasmissione coassiale 1:1.
- Regolatore di aspirazione efficiente.
- Inverter di ultima generazione.
- Controllore touchscreen intuitivo.
- Bassi livelli di rumorosità.
- Componentistica di elevata qualità.
- Minima manutenzione.



CLASSE DI EFFICIENZA ENERGETICA secondo lo standard IEC 60034-30-1

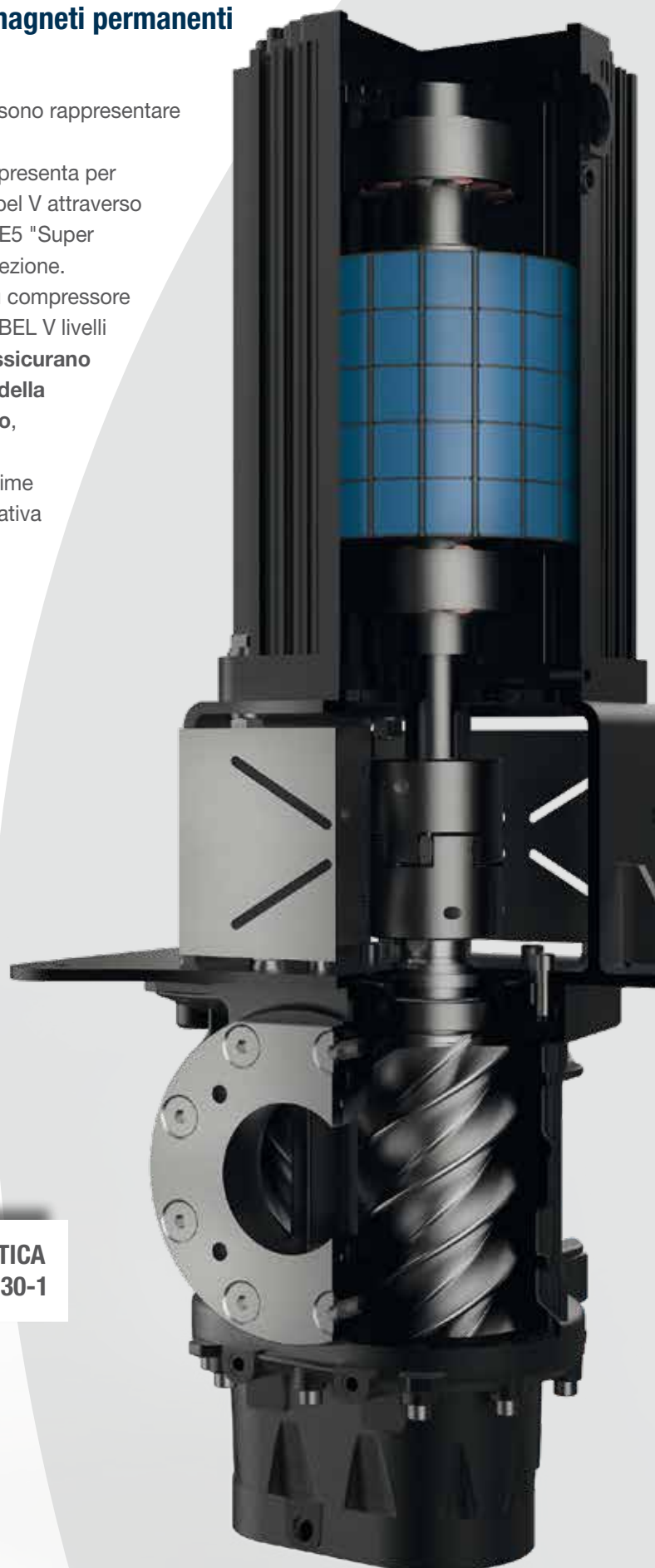

## Per migliorare l'efficienza in tutte le aree di applicazione dell'aria compressa.

Gli innovativi motori a Magneti Permanenti HDPM, estremamente compatti e dinamici, garantiscono elevate prestazioni e range di velocità/carico più ampi rispetto ai tradizionali motori asincroni controllati da inverter. **Offrono i maggiori vantaggi possibili in termini di risparmio energetico, anche quando utilizzati a velocità e carico parziale**, così come richiesto sempre più frequentemente nelle applicazioni moderne ed efficienti. La serie NOBEL V Twin, da 55 a 90 kW, estende il concetto di flessibilità, coprendo un campo di controllo dal 6,5% al 100% della portata totale del compressore.

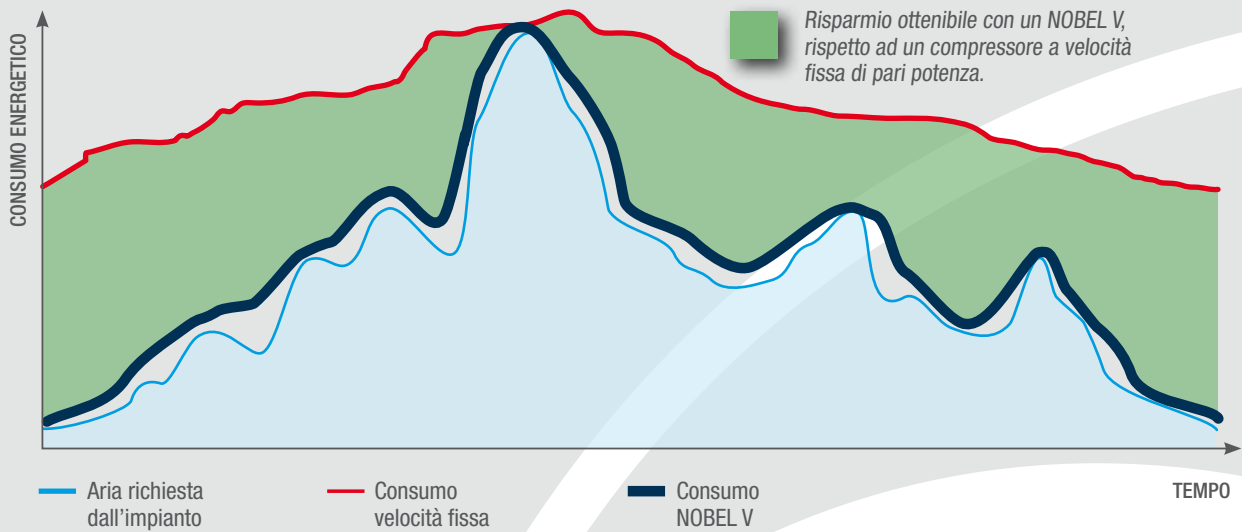

Per la gamma a velocità variabile con motori HDPM, utilizziamo esclusivamente la trasmissione diretta con giunto elastico.

### I vantaggi offerti dalla gamma NOBEL V sono notevoli:

- Produzione di aria compressa in funzione della richiesta dell'impianto, raggiunta con una **regolazione della velocità del motore elettrico che può andare dall'8% al 100% della velocità massima, scendendo fino al 6,5%** per le versioni TWIN.
- Grande stabilità della pressione operativa che consente di operare a livelli generalmente inferiori: anche questo è risparmio energetico.
- Il raffreddamento ottimale del compressore è ottenuto grazie all'uso di ventole radiali efficienti, potenti e comandate da inverter.
- Elevata affidabilità.
- Cura dei dettagli, per massimizzare silenziosità ed affidabilità.
- **I migliori valori di aria resa e di potenze specifiche sul mercato.**

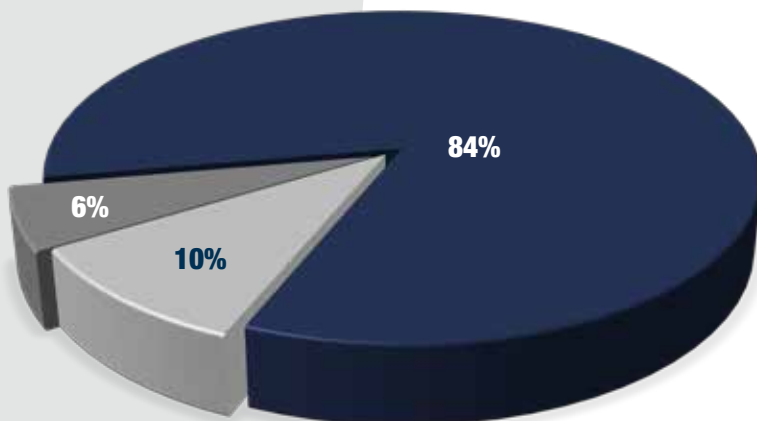

Il grafico rappresenta la ripartizione dei costi del ciclo di vita di un compressore a velocità fissa da 37 kW, in 5 anni di utilizzo, considerando 4000 ore di lavoro all'anno ed un costo dell'energia pari a circa 0,17 €/kWh.

Consumo energetico ■  
Manutenzione ■  
Investimento ■

# Più efficienti di sempre

L'inverter, installato nel quadro elettrico del compressore, consente una regolazione dinamica della velocità del motore elettrico e del gruppo vite, **adeguando la portata d'aria erogata alla reale richiesta dell'impianto.**

Elimina inoltre i picchi di corrente grazie alla partenza graduale e riduce drasticamente i cicli di funzionamento in marcia a vuoto, limitando ulteriormente gli sprechi di energia e quindi i costi aziendali.

Nelle versioni TWIN si raggiungono campi di controllo della portata più ampi con effetti ancora più evidenti sulla minimizzazione della marcia a vuoto.



## Risparmio energetico significativo

Rispetto ad un compressore a velocità fissa, con un NOBEL V è possibile ottenere un significativo **risparmio fino al 50% sul consumo energetico** e, conseguentemente, una riduzione di circa il 30% del costo del ciclo di vita in 5 anni di utilizzo.

*Il calcolo rappresentato nei grafici si basa sull'analisi energetica di un NOBEL V da 37 kW, considerando 4000 ore di lavoro all'anno e un costo energetico di circa 0,17 €/kWh.*

RISPARMIO DEI COSTI DEL CICLO DI VITA IN 5 ANNI DI UN NOBEL V, RISPETTO AD UN COMPRESSORE DI PARI POTENZA A VELOCITÀ FISSA

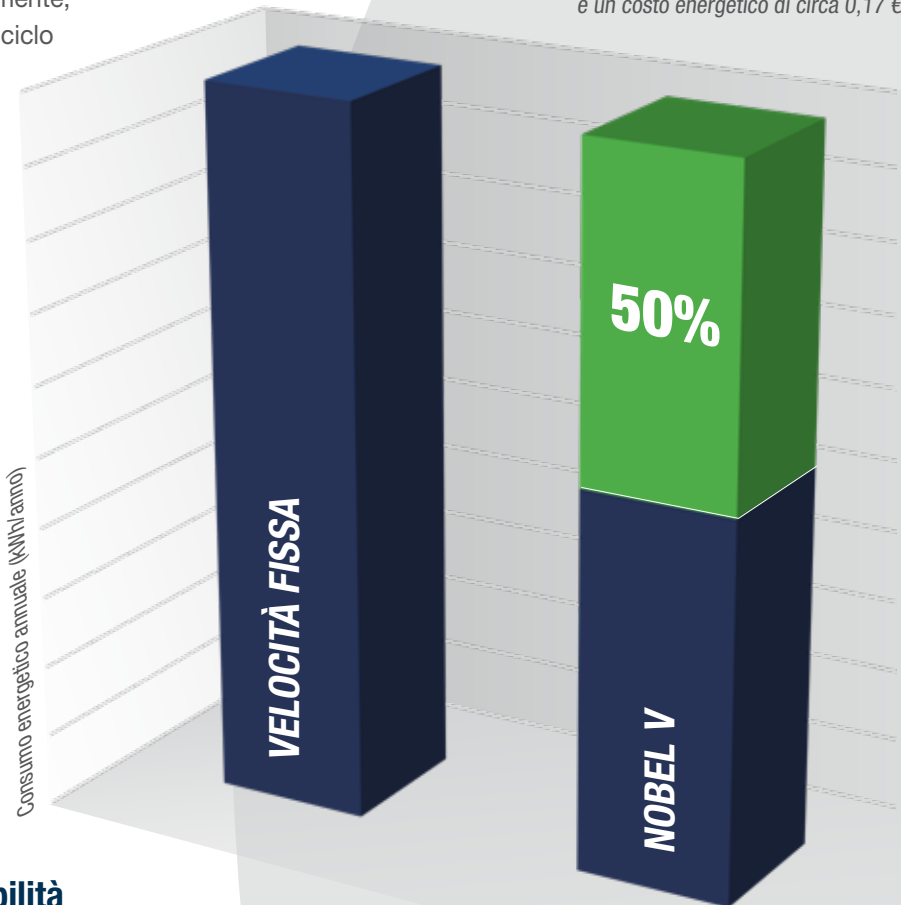
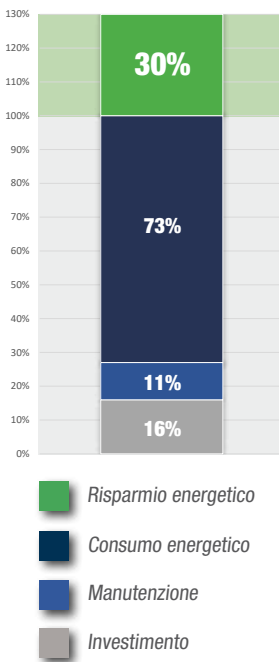

## Efficienza è sinonimo di sostenibilità

Un'azienda attenta alla sostenibilità ambientale non può fare a meno di curare l'efficienza energetica dei propri processi produttivi.

Vivere in modo sostenibile significa preservare il più possibile le risorse naturali: scegliere un NOBEL V, riducendo il consumo di energia e le emissioni di CO<sub>2</sub>, rappresenta quindi anche una scelta ecologica.



**Power System ha come missione la ricerca di soluzioni avanzate per comprimere l'aria con il minor consumo energetico possibile, il minor impatto ambientale possibile e i minori costi di manutenzione possibili. La scelta dei componenti di ogni compressore Power System persegue questi obiettivi.**

**NOBEL V  
18,5-50 kW**

Codice	Potenza		Aria resa (min.-max.)			Pressione max.		Gruppo vite	Livello sonoro	Connes-sione	Peso netto	Dimensioni nette	Peso lordo	Dimensioni lorde
	kW	HP	l/min.	m³/min.	c.f.m.	bar	p.s.i.							

**VELOCITÀ VARIABILE CON MOTORE A MAGNETI PERMANENTI HDPM**
**18.5 kW**

NOBEL V 18.5-08 PM	V60RO97PWSA87	18.5	25	400-3830	0,40-3,83	14-135	8	116	FS140	65	1"1/4	710	1500x750x1920	800	1700x900x2100
NOBEL V 18.5-10 PM	V60RP97PWSA87	18.5	25	770-3300	0,77-3,30	27-116	10	145	FS140	65	1"1/4	710	1500x750x1920	800	1700x900x2100

**22 kW**

NOBEL V 22-08 PM	V60RA97PWSA87	22	30	400-4520	0,40-4,52	14-160	8	116	FS140	66	1"1/4	710	1500x750x1920	800	1700x900x2100
NOBEL V 22-10 PM	V60RB97PWSA87	22	30	770-3960	0,77-3,96	27-140	10	145	FS140	66	1"1/4	710	1500x750x1920	800	1700x900x2100

**26 kW**

NOBEL V 26-08 PM	V60RQ97PWSA87	26	35	400-4950	0,40-4,95	14-175	8	116	FS140	66	1"1/4	710	1500x750x1920	800	1700x900x2100
NOBEL V 26-10 PM	V60RR97PWSA87	26	35	770-4440	0,77-4,44	27-157	10	145	FS140	66	1"1/4	710	1500x750x1920	800	1700x900x2100

**30 kW**

NOBEL V 30-08 PM	V60RS97PWSA87	30	40	1120-5840	1,12-5,84	39-206	8	116	FS270	72	1"1/2	880	1550x820x1970	1000	1750x1000x2100
NOBEL V 30-10 PM	V60RT97PWSA87	30	40	1120-5270	1,12-5,27	39-186	10	145	FS270	72	1"1/2	880	1550x820x1970	1000	1750x1000x2100

**37 kW**

NOBEL V 37-08 PM	V60RC97PWSA87	37	50	1120-7200	1,12-7,20	39-254	8	116	FS270	72	1"1/2	880	1550x820x1970	1000	1750x1000x2100
NOBEL V 37-10 PM	V60RD97PWSA87	37	50	1120-6400	1,12-6,40	39-226	10	145	FS270	72	1"1/2	880	1550x820x1970	1000	1750x1000x2100

**45 kW**

NOBEL V 45-08 PM	V60RE97PWSA87	45	60	1120-8800	1,12-8,80	39-311	8	116	FS270	73	1"1/2	880	1550x820x1970	1000	1750x1000x2100
NOBEL V 45-10 PM	V60RF97PWSA87	45	60	1120-7700	1,12-7,70	39-272	10	145	FS270	73	1"1/2	880	1550x820x1970	1000	1750x1000x2100

**50 kW**

NOBEL V 50-08 PM	V60RU97PWSA87	50	68	1120-9250	1,12-9,25	39-327	8	116	FS270	73	1"1/2	880	1550x820x1970	1000	1750x1000x2100
NOBEL V 50-10 PM	V60RV97PWSA87	50	68	1120-8040	1,12-8,04	39-284	10	145	FS270	73	1"1/2	880	1550x820x1970	1000	1750x1000x2100

**NOBEL V  
TWIN  
55-90 kW**

Codice	Potenza		Aria resa (min. / max.)			Pressione max.		Gruppo vite	Livello sonoro	Connes-sione	Peso netto	Dimensioni nette	Peso lordo	Dimensioni lorde
	kW	HP	l/min.	m³/min	c.f.m.	bar	p.s.i.							

**VELOCITÀ VARIABILE CON MOTORE A MAGNETI PERMANENTI HDPM**
**55 kW**

NOBEL V 55-08 PM	V60RG97PWSA87	55	75	1120-10320	1,12-10,32	39-364	8	116	2 x FS140	72	1"1/2	1600	1750x1590x1970	1790	1950x1800x2200
NOBEL V 55-10 PM	V60RH97PWSA87	55	75	1120-9400	1,12-9,40	39-332	10	145	2 x FS140	72	1"1/2	1600	1750x1590x1970	1790	1950x1800x2200

**75 kW**

NOBEL V 75-08 PM	V60RI97PWSA87	75	100	1120-14400	1,12-14,40	39-508	8	116	2 x FS270	74	1"1/2	1760	1750x1590x1970	1950	1950x1800x2200
NOBEL V 75-10 PM	V60RJ97PWSA87	75	100	1120-12800	1,12-12,80	39-452	10	145	2 x FS270	74	1"1/2	1760	1750x1590x1970	1950	1950x1800x2200

**90 kW**

NOBEL V 90-08 PM	V60RM97PWSA87	90	125	1120-17600	1,12-17,60	39-621	8	116	2 x FS270	74	1"1/2	1760	1750x1590x1970	1950	1950x1800x2200
NOBEL V 90-10 PM	V60RN97PWSA87	90	125	1120-15480	1,12-15,48	39-546	10	145	2 x FS270	74	1"1/2	1760	1750x1590x1970	1950	1950x1800x2200

Condizioni di riferimento: temperatura aria aspirata 20°C (68°F) - pressione atmosferica 1 bar (14,5 p.s.i.).

La portata dell'aria è stata misurata alle seguenti pressioni operative:

7,5 bar per i modelli da 8 bar - 9,5 bar per i modelli da 10 bar.

I dati e i risultati sono rilevati secondo la norma ISO 1217.

Il livello sonoro è stato misurato secondo la norma ISO 2151, con una tolleranza di ±3 dB(A).



## Efficienza sempre sotto controllo

Il controllore 'Login' introduce nuove funzionalità software per potenziare i controlli diagnostici, garantire ottime performance in tutte le condizioni d'uso, facilitare il controllo a distanza e la gestione multi-compressore.

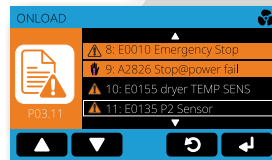
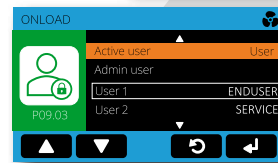
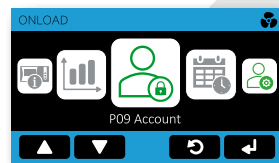

### Controllo intelligente

Tutte le funzionalità dei NOBEL sono interamente gestite dal controllore elettronico Login, il quale esegue costantemente il monitoraggio del compressore, garantendo, in base agli input inseriti, una perfetta funzionalità ed affidabilità della macchina in ogni condizione di utilizzo.

### Sempre connesso

In caso di rilevazione di un parametro anomalo, Login segnala la presenza di allarmi, consentendo un tempestivo intervento dell'operatore. La connettività integrata con monitoraggio remoto (opzionale), consente di reperire informazioni complete sullo status del compressore.

### Gestione rotazione compressori

Grazie al sistema "ISC" è possibile collegare contemporaneamente fino a 8 compressori diversi (a velocità fissa e/o variabile), con logica "master-slave".



### Design esclusivo

Design italiano, funzionalità, semplicità di utilizzo e tecnologia di ultima generazione si fondono nell'innovativo controllore Login. Il display touch-screen ed i menu ad icone lo rendono estremamente intuitivo e di facile utilizzo.



### Slot memory card

Login è dotata di alloggiamento per una memory card, che consente di memorizzare i dati e le configurazioni del compressore per trasferirli su di una eventuale centralina di ricambio.



### Gestione multilingua

È possibile selezionare la lingua locale oppure scegliere tra 20 lingue pre-installate.



### Controllo remoto

Consente un controllo remoto completo del compressore.



### Display multicolore

Tutti i parametri operativi sono visualizzati sull'ampio display a colori da 4,3", che consente anche la visualizzazione dei grafici in tempo reale (pressione, potenza, energia/tempo).



### Predisposto per Industry 4.0



# Tutti i dati di cui hai bisogno

## SMS 2.0

**SMS 2.0 (Service Management System) è l'innovativo dispositivo (opzionale) per il controllo in remoto e la manutenzione preventiva di compressori a vite dotati di controllore Login.**

### Manutenzione preventiva e mirata

Tramite collegamento LAN via cavo Ethernet, SMS 2.0 consente di inviare automaticamente e-mail (fino a 5 indirizzi e-mail impostabili) in caso di guasti e/o con cadenza periodica, in modo da monitorare il corretto funzionamento del compressore e le ore rimanenti prima delle principali manutenzioni programmate.

*SMS 2.0 si installa direttamente sul controllore LOGIN, nel lato posteriore.*

**COD. C005560002SGL**

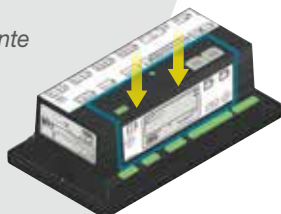

### Controllo remoto del compressore:

- › controllo status online del compressore (visualizzazione parametri di temperatura e pressione);
- › controllo on/off;
- › visualizzazione eventi e allarmi;
- › visualizzazione ore rimanenti alla manutenzione;
- › visualizzazione grafica dei segnali analogici collegati al controllore, in tempo reale;
- › nessun software aggiuntivo da installare.



# Prolungate la durata e l'efficienza del vostro compressore a vite.

Oltre a prodotti di elevata qualità e contenuto tecnologico, Power System pone profonda attenzione al Cliente garantendo un completo supporto tecnico e commerciale, identificando le esigenze e proponendo le soluzioni più idonee a soddisfarle, grazie ad un team competente in grado di offrire help desk telefonico, consulenza tecnica on-site, preventivi personalizzati, programmi di manutenzione, corsi di aggiornamento, ecc.

## L'importanza dei ricambi originali...

FSN è il marchio che firma i ricambi originali per tutti i compressori Power System ed identifica i servizi di assistenza post-vendita. FSN garantisce l'originalità dei componenti, rigorosamente selezionati, controllati e collaudati da tecnici specializzati. L'uso dei ricambi originali certificati FSN riduce i costi di gestione e garantisce l'efficienza, l'affidabilità e la longevità del compressore. Il nostro servizio "Hot-Line" garantisce la spedizione di ricambi urgenti entro 24 ore dall'ordine.

## LONG LIFE KIT per la manutenzione programmata dei compressori a vite

Per agevolare la sostituzione dei componenti, nei diversi intervalli di manutenzione specificati nei manuali di uso e manutenzione, Power System ha sviluppato i "LONG LIFE KIT", appositamente creati per ogni modello di compressore a vite. L'utilizzo dei Long Life Kit garantisce nel tempo le massime prestazioni del compressore.



## Investimento garantito fino a 5 anni! con l'estensione di Garanzia TRUST

Power System crede così tanto nella qualità ed affidabilità dei propri compressori da garantirli fino a 60 mesi! Aderendo a TRUST è infatti possibile estendere il periodo della garanzia standard per 3 o 5 anni, attraverso un programma completo di manutenzione preventiva. I vantaggi sono molteplici: il cliente potrà così affidarsi in tutta sicurezza all'assistenza qualificata di tecnici autorizzati, riducendo l'incertezza dei costi di manutenzione e prevenendo il verificarsi di eventuali interruzioni di servizio. Inoltre, l'utilizzo dei soli ricambi originali garantiti dal marchio FSN, assicurerà al compressore la massima efficienza e longevità. L'estensione di garanzia "Trust" è facilmente attivabile on line attraverso EasyConnect, il nuovo portale di servizi Power System.



## ... e dei lubrificanti specifici:

### Olio a base minerale RotarECOFLUID 46 cSt

<b>C600000020</b>	1 tanica da 3,8 litri (3,3 kg)
<b>C600000021</b>	1 tanica da 20 litri (17,36 kg)
<b>C600000022</b>	1 fusto da 200 litri (174 kg)

Formulato con oli a base minerale selezionati di alta qualità, offre un controllo ottimale dei depositi di ossidazione e residui, oltre a un livello eccellente di stabilità termica ed all'ossidazione, per preservare la longevità delle apparecchiature e garantire prestazioni durature.

### Olio a base sintetica RotEnergyPlus 46 cSt

<b>C600000018A</b>	1 tanica da 3,8 litri (3,25 kg)
<b>C600000007A</b>	1 tanica da 19 litri (16 kg)
<b>C600000012A</b>	1 fusto da 208 litri (181 kg)

Assicura una rapida separazione dall'acqua, riduce attriti e consumi energetici, allunga gli intervalli di manutenzione, assicura un'eccellente lubrificazione dei cuscinetti, garantendo un'ottima protezione.

### Olio a base sintetica RotEnergyFood 46 cSt

<b>C600000019A</b>	1 tanica da 3,9 litri (3,25 kg)
<b>C600000016A</b>	1 tanica da 19 litri (18,5 kg)
<b>C600000017A</b>	1 fusto da 208 litri (175 kg)

Lubrificante di alta qualità per compressori rotativi, adatto per l'utilizzo nel settore alimentare, dove sono richiesti elevati e specifici standard qualitativi.

I nostri lubrificanti FSN a base minerale o sintetica sono progettati specificamente per l'utilizzo sui nostri compressori a vite. Sono disponibili in taniche o fusti di varie dimensioni.

Raccomandiamo di sostituire l'olio secondo l'intervallo indicato nel manuale di uso e manutenzione del compressore, o almeno una volta all'anno.

Consigliamo di utilizzare i nostri oli originali a base minerale RotarECOFLUID, oppure a base sintetica RotEnergyPlus e RotEnergyFood (GLI OLI NON SONO INCLUSI NEI LONG LIFE KIT).



**FSN**  
ORIGINAL SPARE PARTS

Sul sito [www.powersystem.it](http://www.powersystem.it) è possibile scaricare i cataloghi Long Life Kit e consultare on-line gli esplosi e le liste ricambi, sempre aggiornati per ogni modello di compressore.

**FNA S.p.A.** Via Einaudi, 6  
10070 Robassomero Torino ITALY  
T: +39 011 92 33 000 F: +39 011 92 41 138

**BOLOGNA PLANT:**  
Via Toscana, 21 40069 Zola Predosa Bologna ITALY  
T: +39 051 61 68 111 F: +39 051 75 24 08  
info@fnacompressors.com  
[www.fnacompressors.com](http://www.fnacompressors.com)



a brand of



DISTRIBUTORE AUTORIZZATO:

Seguici su: [LinkedIn](#)



[powersystem.it](http://powersystem.it)

